

Varenummer: 439700500

Beskrivelse: Rota-fix spændelement FL500x635

Note: Meget lang byggeform. Overfører høje momenter. For store akselstørrelser. Selvcentrerende

Mål

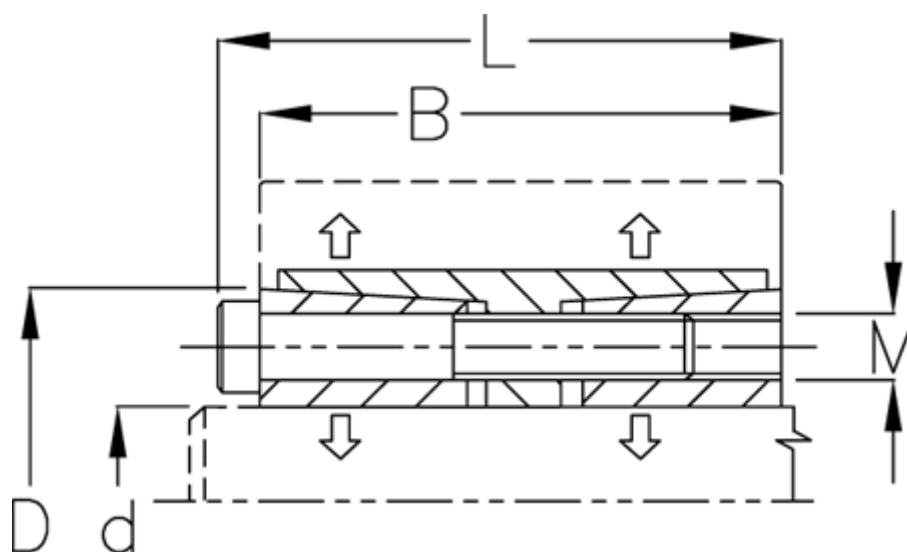

B mm	= 280
d H8 mm	= 500
D mm	= 635
F kN aksialkraft	= 7560.0
L mm	= 307
M mm	= M27
Overfladeruhed	= R? ? 3.2 μ m
P N/mm ² fladetryk på aksel/nav	= 134

T Nm drejningsmoment	= 999999
Tolerance	= Aksel h8, Nav H8
Ts Nm boltetilspændingsmoment	= 1750.0